

JIS玉掛けワイヤー／JISロック止めワイヤー

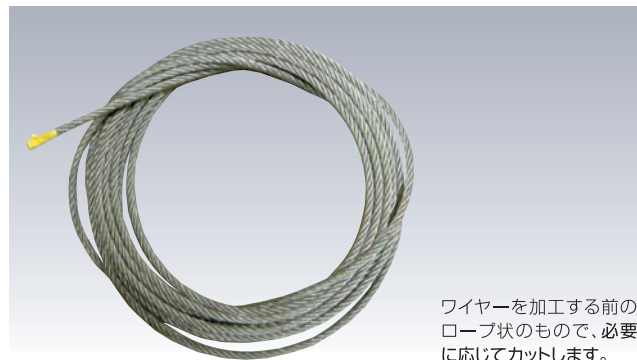

各種サイズ承ります。

ワイヤーロープ



ワイヤーを加工する前のロープ状のもので、必要に応じてカットします。

名 称	24本線6より
構成記号	6×24
サ イ ズ	6φ・8φ・9φ・10φ・12φ
サ イ ズ	20m・30m・50m・100m・200m

JISシャックル



ワイヤーロープや玉掛けワイヤー使用時の引っ張りや釣り上げ作業時によく使用します。

サイズ	使用荷重	コード
SC16	1.5t	0000
SC18	2.0t	0000
SC20	2.5t	0000
SC22	3.0t	0000

JIS規格シャックル SA/SB/SC	
6, 8, 10, 12, 14, 16, 18, 20, 22	
24, 26, 28, 30, 32, 34, 36, 38	
40, 42, 44, 46, 48, 50, 55, 60	
65, 70, 75, 80, 85, 90, 100	

ターンバックル／ワイヤークリップ



各サイズ取扱いあります。

ワイヤーモッコシート付き



ワイヤーをネット状に編み上げ、シートを敷いています。シートのみ、モッコのみの取り扱いもあります。

他、各サイズ別注できます。

ワイヤーサイズ	シートサイズ
12φ×150角	1.5m×1.5m
12φ×150角	1.8m×1.8m
12φ×150角	2.0m×2.0m
12φ×150角	3.0m×3.0m

ワイヤーモッコシート

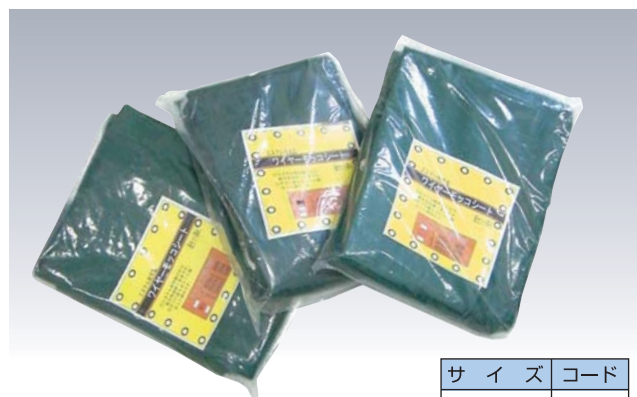

エステル帆布製です。丈夫で耐久性抜群。すぐに付けられるようにシート紐をハトメに付けています。

サ イ ズ	コード
1.8m×1.8m	6238
2.0m×2.0m	6239
2.5m×2.5m	13089
3.0m×3.0m	6240

サッシュアンカー



入数	コード
500個	2055

杭心金物

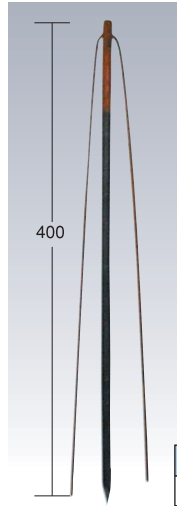

コンクリートパイル打ち込み時の目印金物として使用します。

サイズ	入数	コード
L400	100個	1538

コンドメクシ

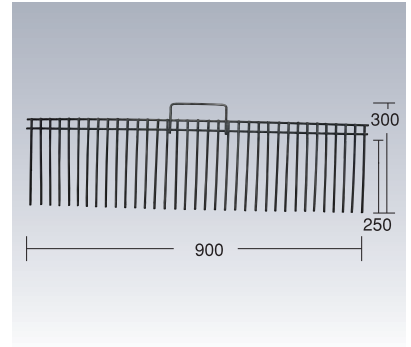

サイズ	コード
900×300	8134

アイボルト



インチねじ	コード	ミリねじ	コード
W-1/4		M-10	5470
W-5/16		M-12	5471
W-3/8	665	M-16	672
W-1/2	659	M-20	674
W-5/8			
W-7/8			

ピンアンカー

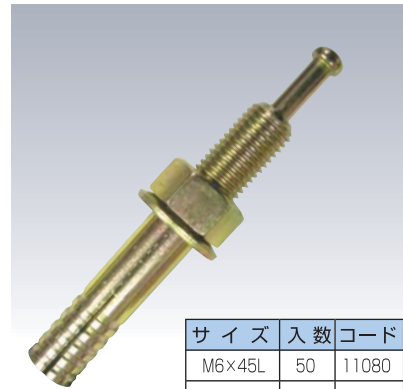

サイズ	入数	コード
M6×45L	50	11080
M8×50L	50	4342
M10×60L	30	11082
M12×70L	30	11087
M16×100L	15	11089

アンカー

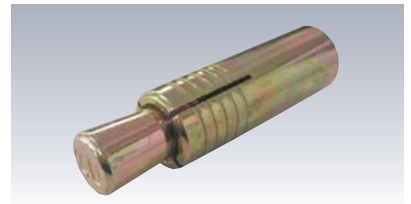

ミリねじ	インチねじ
M-6	W-1/4
M-8	W-5/16
M-10	W-3/8
M-12	W-1/2
M-16	W-5/8
M-20	W-3/4
M-22	W-7/8
M-24	

ロングナット



サイズ	入数	梱包
1/2×50mm	50本	240本
1/2×80mm	30本	240本
1/2×100mm	50本	200本

異径ロングナット

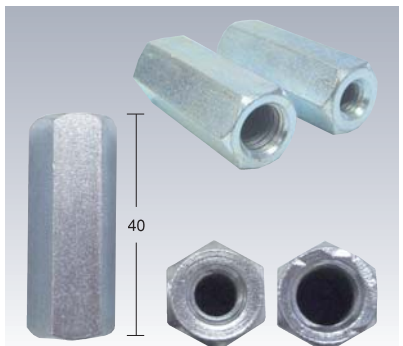

サイズ	入数	梱包
1/2×5/16	50本	320本
1/2×1/4	50本	320本

溶接アンカー



サイズ	梱包	入数	コード
1045	100本	600本	5487
1050	100本	600本	9229
1055	100本	600本	5489